

Настенный монтаж

◆ KX-T7730/KX-T7735

1 Выдвиньте и защелкните фиксатор, предотвращающий соскальзывание положенной телефонной трубки.

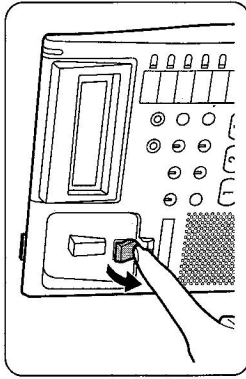

2 Снимите прикреплённую подставку.

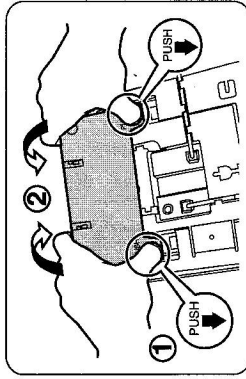

3 Прикрепите устройство к стене.

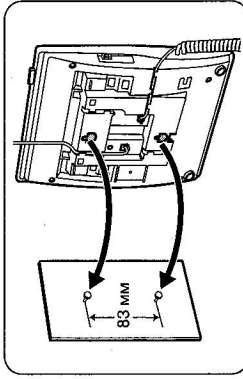

Для того чтобы на время положить телефонную трубку при разговоре, повесьте ее на верхний край телефонного аппарата, как показано на рисунке.

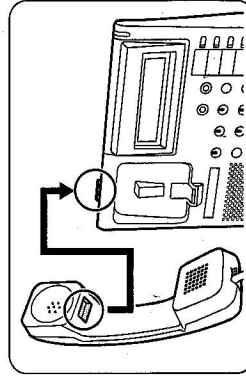

◆ KX-T7740

1 Снимите прикреплённую подставку.

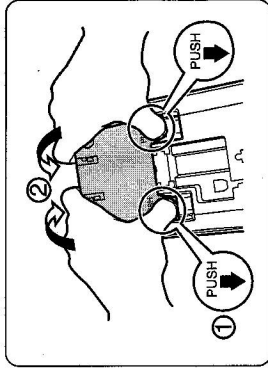

2 Прикрепите устройство к стене.

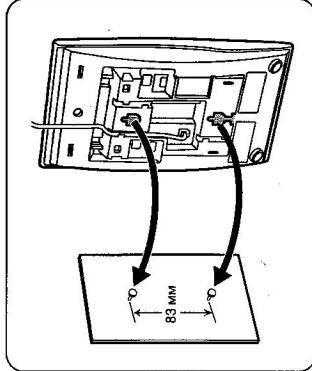

Panasonic

Системный телефон

Краткое руководство

Модель № KX-T7730/KX-T7735/KX-T7740

Важная информация

Благодарим за покупку системного телефона Panasonic KX-T7730/KX-T7735/KX-T7740.

При использовании телефона KX-T7730/KX-T7735/KX-T7740 соблюдайте следующие требования:

- В случае возникновения проблем с выполнением вызовов отсоедините внутреннюю линию и подключите заведомо исправный телефон. Если заведомо исправный телефон работает нормально, отправьте неисправный телефон на ремонт в авторизованный сервисный центр Panasonic. Если заведомо исправный телефон не функционирует должным образом, проверьте исправность АТС серии KX-TE или KX-TDA и подключение внутренней линии.
- Устройство должно эксплуатироваться вдали от нагревательных приборов и приборов, являющихся источниками электрических шумов, например, люминесцентных ламп, электродвигателей и телевизоров. Эти приборы являются источниками помех и могут воздействовать на работу устройства.
- Устройство должно эксплуатироваться в чистом и сухом помещении. Температура окружающей среды не должна превышать 40 °С. Устройство не должно подвергаться вибрации и воздействию прямых солнечных лучей.
- Корпус следует протирать мягкой тканью. Для чистки корпуса не следует применять абразивные материалы или химически активные вещества, такие как бензин или растворитель.
- Используйте только подходящую телефонную трубку Panasonic.
- Не разбирайте изделие. Несоблюдение этого требования может привести к поражению электрическим током. Разбирать и ремонтировать изделие разрешается только квалифицированному сервисному персоналу.
- Если происходит отказ оборудования, при котором становятся доступными его внутренние элементы, немедленно отключите телефонный шнур и возвратите изделие в сервисный центр.
- Не пытайтесь вставлять посторонние предметы (проволоку, скрепки и т. п.) в вентиляционные и прочие отверстия в корпусе устройства.

ПРЕДУПРЕЖДЕНИЕ

ВО ИЗБЕЖАНИЕ ВОЗГОРАНИЯ ИЛИ ПОРАЖЕНИЯ ЭЛЕКТРИЧЕСКИМ ТОКОМ НЕ ДОПУСКАЙТЕ ПОПАДАНИЯ ВЛАГИ В ИЗДЕЛИЕ. ТЕЛЕФОННЫЙ КАПСЮЛЬ В ТЕЛЕФОННОЙ ТРУБКЕ НАМАГНИЧЕН И МОЖЕТ ПРИТЯГИВАТЬ НЕБОЛЬШИЕ МЕТАЛЛИЧЕСКИЕ ПРЕДМЕТЫ.

ВАЖНОЕ ПРИМЕЧАНИЕ

● При исчерпании электропитания этот телефон может перестать функционировать должным образом. Следует обеспечить наличие отдельного телефона, не требующего подключения к электросети, для использования в экстренных ситуациях.







Информация о сроке службы изделия:

























Установленный производителем срок службы изделия равен 7 годам с даты производства при условии, что изделие используется в строгом соответствии с настоящей инструкцией по эксплуатации и применимыми техническими стандартами.

Примечания







- В этом Руководстве во всех номерах моделей опускается суффикс.
- Для получения дополнительной информации см. руководство по основному блоку/LATS.

Список функций







-  Кнопка внешней (CO) линии
  Кнопка с назначаемой функцией
  Номер функции
-  Поднимите трубку
  Положите трубку
  Говорите
 * Раздел "Расположение органов управления" см. на стр. 8.

Требуемая функция	Процедура
Выполнение вызовов	
Вызов	Вызов внутреннего абонента:  ► Внутренний № ►  Вызов внешнего абонента:  ►  ► № телефона ► 
Повторный набор номера	 ►  ► 
Набор номера одним нажатием	Программирование  ►  2 /  ► № телефона ►  ►  Набор  ►  /  - Кнопка, назначенная как кнопка набора номера одним нажатием ► 
Вызов оператора	 ► 0 / 9 ► 
Набор номера из справочника абонента	Установка  ► <input type="checkbox"/> Модели серии KX-TE: 2 * <input type="checkbox"/> Модели серии KX-TDA: * 3 0 (в зависимости от модели основного блока) ► № для набора из справочника абонента TE: 0-9 TDA: 00-99 (по умолчанию: 00-09) ► Требуемый № ► # ►  (TE: макс. 24 цифры) (TDA: макс. 32 цифры)
Набор номера из справочника системы	Набор  ► <input type="checkbox"/> Модели серии KX-TE: # <input type="checkbox"/> Модели серии KX-TDA:  * (в зависимости от модели основного блока) ► № для набора из справочника системы TE: 0-9 TDA: 00-99 (по умолчанию: 00-09)
Набор номера из справочника системы	Набор  ►  ► № для набора из справочника системы TE: 00-99 TDA: 000-999















Список функций

Требуемая функция	Процедура
Получение вызовов	
Ответ по громкой связи	При положенной трубке 
Перехват вызова	Направленный перехват <input type="checkbox"/> Модели серии KX-TE: 4 ► Внутренний № <input type="checkbox"/> Модели серии KX-TDA: * 4 1 ► Внутренний № Группа <input type="checkbox"/> Модели серии KX-TE: 4 0 <input type="checkbox"/> Модели серии KX-TDA: * 4 0 ► № группы (в зависимости от модели основного блока)
При занятости набранного внутреннего номера/отсутствии ответа	
Постановка в очередь на занятую линию	Установка При прослушивании тонального сигнала "занято": 6 ►  Ответ При прослушивании вызывного сигнала при обратном вызове: 
Отправитель	Оставление уведомления  ►  <hr/> Отмена уведомления <input type="checkbox"/> Модели серии KX-TE: Внутренний № ► MESSAGE ► MESSAGE <input type="checkbox"/> Модели серии KX-TDA: * 7 0 0 ► Внутренний № (в зависимости от модели основного блока)
Ожидающее сообщение	Выполнение обратного вызова  ► MESSAGE ►  <hr/> Сброс всех уведомлений <input type="checkbox"/> Модели серии KX-TE: 7 0 0 ► # <input type="checkbox"/> Модели серии KX-TDA: * 7 0 0 ► Внутренний № получателя (в зависимости от модели основного блока)
Получатель	Сброс всех уведомлений <input type="checkbox"/> Модели серии KX-TE: 7 0 0 ► # <input type="checkbox"/> Модели серии KX-TDA: * 7 0 0 ► Внутренний № получателя (в зависимости от модели основного блока)

Список функций

Требуемая функция	Процедура	
При занятости набранного внутреннего номера/отсутствии ответа		
Отправитель	При прослушивании тонального сигнала "занято" <input type="checkbox"/> Модели серии KX-TE <input type="checkbox"/> Модели серии KX-TDA Дождитесь ответа.	
	(в зависимости от модели основного блока)	
Оповещение об ожидающем вызове	Получатель	<input type="checkbox"/> Модели серии KX-TE Для внешних вызовов [7 3 1 1 #] Установка [7 3 1 0 #] Отмена Для внутренних вызовов/вызовов от домофона [7 3 2 1 #] Установка [7 3 2 0 #] Отмена
		<input type="checkbox"/> Модели серии KX-TDA Для внешних вызовов [* 7 3 2 1] Установка [* 7 3 2 0] Отмена Для внутренних вызовов [* 7 3 1 1] Установка [* 7 3 1 0] Отмена (в зависимости от модели основного блока)
Разговор с другим абонентом (При прослушивании тонального сигнала оповещения об ожидающем вызове) Разъединение текущего вызова  →  → 		
Помещение текущего вызова на удержание (внешний вызов) HOLD →  / INTERCOM → 		
Помещение текущего вызова на удержание (внутренний вызов) HOLD → 		

Список функций

Требуемая функция	Процедура	
Во время разговора		
Удержание вызова	Удержание HOLD → 	Извлечение вызова с аппарата внутреннего абонента, производящего удержание  → CO / INTERCOM → 
	Извлечение внешнего вызова с аппарата другого внутреннего абонента  → CO → 	
Эксклюзивное удержание вызова	Удержание HOLD → HOLD → 	Прием вызова, находящегося на эксклюзивном удержании  → CO / INTERCOM → 
Переадресация вызова	TRANSFER → 	<input type="checkbox"/> Внутренний № На внутреннего абонента <input type="checkbox"/> № телефона На внешнего абонента Сделайте объявление.
Прочие функции		
Оповещение по громкой связи	<input type="checkbox"/> Модели серии KX-TE Все внутренние абоненты [3 3 0] Группа [3 3 № группы] Все внешние громкоговорители [3 4] Все внутренние абоненты и внешние громкоговорители [3 3 *] Сделайте объявление.	
	<input type="checkbox"/> Модели серии KX-TDA [* 3 3 № группы] →  Сделайте объявление.	
Можно выполнить речевое оповещение, которое будет одновременно передаваться внутренним абонентам или через внешние громкоговорители в предварительно заданной группе.		
Ответ на оповещение по громкой связи	Через громкоговоритель телефонного аппарата [4 3] <input type="checkbox"/> Модели серии KX-TE [* 4 3] <input type="checkbox"/> Модели серии KX-TDA (в зависимости от модели основного блока)	
	 → 	
Трехсторонняя конференц-связь	CONF → [№ третьего абонента] →  → CONF → 	

Список функций

Требуемая функция	Процедура
Установка сообщения об отсутствии	<p>Прочие функции</p> <p>☎ → [7 5] ▶ № сообщения <input type="checkbox"/> Модели серии KX-TE [* 7 5 0] ▶ № сообщения <input type="checkbox"/> Модели серии KX-TDA (в зависимости от модели основного блока)</p> <p>▶ [Параметр (если требуется)] ▶ # ▶ ☎</p>
Постоянная переадресация вызова	<p><input type="checkbox"/> Модели серии KX-TE</p> <p>☎ → FWD/DND →</p> <p>Все вызовы [1] ▶ Внутренний №</p> <p>При занятости/отсутствии ответа [2] ▶ Внутренний №</p> <p>Во внешнюю линию [3] ▶ Код доступа к линии ▶ № телефона ▶ # ▶ ☎</p> <p>При перемещении абонента [5] ▶ Собственный внутренний №</p> <p>Отмена постоянной переадресации вызовов при перемещении абонента [8] ▶ Собственный внутренний №</p> <p>Отмена [0]</p> <p><input type="checkbox"/> Модели серии KX-TDA</p> <p>☎ → [* 7 1]</p> <p>[0] Все вызовы [1] Внешние вызовы [2] Внутренние вызовы</p> <p>▶ [0] Все вызовы При перемещении абонента [2] Внутренний № ▶ # [7] ▶ Собственный внутренний №</p> <p>Занято [3] Внутренний № ▶ #</p> <p>При отсутствии ответа [4] Внутренний № ▶ #</p> <p>При занятости/отсутствии ответа [5] Внутренний № ▶ #</p> <p>Отмена постоянной переадресации вызовов при перемещении абонента [8] ▶ Собственный внутренний №</p> <p>Отмена [0]</p> <p>(в зависимости от модели основного блока)</p>
Сброс настроек	<p>☎ → [7 9 #] <input type="checkbox"/> Модели серии KX-TE [* 7 9 0] <input type="checkbox"/> Модели серии KX-TDA (в зависимости от модели основного блока)</p>

Список функций

Требуемая функция	Процедура
Регистрация/отключение	<p>Прочие функции</p> <p><input type="checkbox"/> Модели серии KX-TE</p> <p>[7 3 6 0 #] Регистрация [7 3 6 1 #] Отключение</p> <p><input type="checkbox"/> Модели серии KX-TDA</p> <p>☎ → [* 7 3 6 1] Регистрация [* 7 3 6 0] Отключение</p> <p>▶ [Внутренний № ГРВВ*] Указанная группа [*] Все группы</p> <p>* ГРВВ: группа распределения входящих вызовов (в зависимости от модели основного блока)</p>
Режим "Не беспокоить" (DND)	<p><input type="checkbox"/> Модели серии KX-TE</p> <p>☎ → FWD/DND → [4] Установка [0] Отмена ▶ # ▶ ☎</p> <p><input type="checkbox"/> Модели серии KX-TDA</p> <p>☎ → [* 7 1]</p> <p>[0] Все вызовы [1] Внешние вызовы [2] Внутренние вызовы</p> <p>▶ [1] Установка [0] Отмена</p> <p>(в зависимости от модели основного блока)</p>
Блокирование собственной внутренней линии	<p><input type="checkbox"/> Модели серии KX-TE</p> <p>[7 7] Код блокирования Код блокирования ▶ # Блокирование [7 7] Код блокирования # Разблокирование</p> <p><input type="checkbox"/> Модели серии KX-TDA</p> <p>☎ → [* 7 7 1] Блокирование [* 7 7 0] PIN* внутреннего абонента Разблокирование</p> <p>* PIN: персональный идентификационный номер (в зависимости от модели основного блока)</p>

* Для получения более подробной информации о кодах доступа к функциям обратитесь к дилеру.

* В зависимости от региона, некоторые коды доступа к функциям могут различаться. Для получения подробной информации обратитесь к своему дилеру.

Расположение органов управления

◆ KX-T7735

Переключатель уровня громкости звонка (RINGER)/ переключатель подсветки (BACKLIGHT)

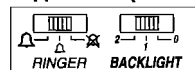

ЖКД (жидкокристаллический дисплей) с подсветкой

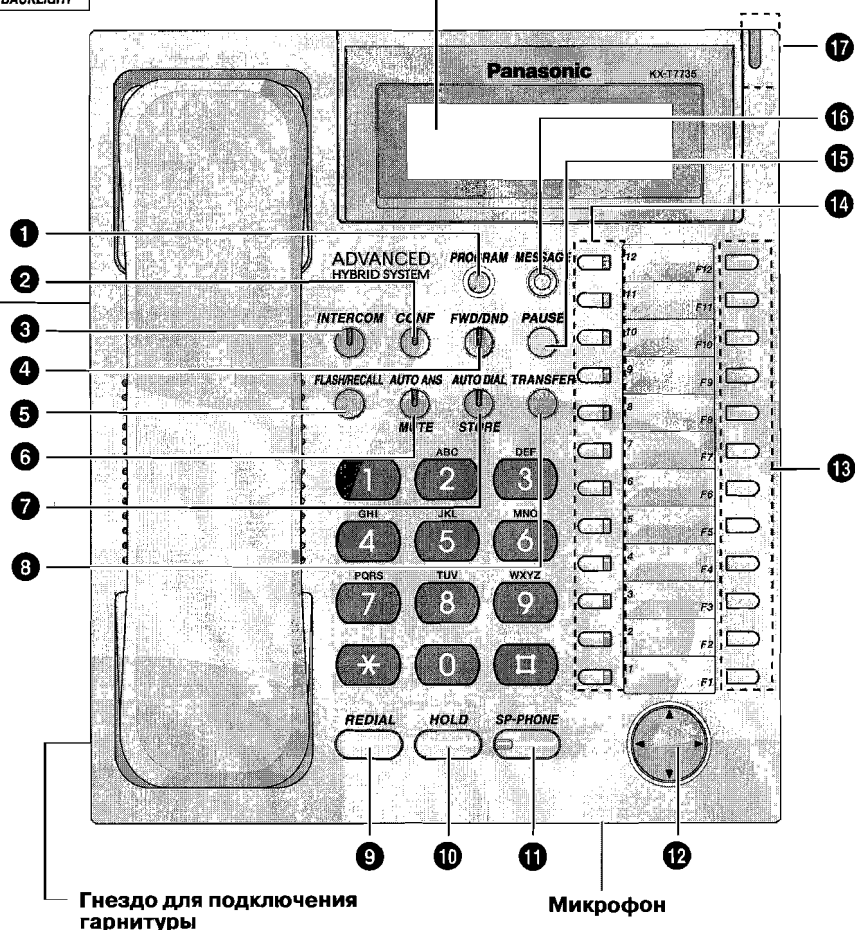

Гнездо для подключения гарнитуры

Микрофон

* Дисплей с подсветкой и переключатель подсветки (BACKLIGHT) доступны только у модели KX-T7735.

* Гарнитура (не входит в комплект поставки).
Рекомендуемые модели: KX-TCA89
Недоступно для KX-T7090.

Расположение органов управления

- 1 **PROGRAM (Программирование):** используется для перехода в режим программирования и выхода из него.
- 2 **CONF (Конференц-связь):** используется для установления многостороннего разговора.
- 3 **INTERCOM (Внутренний вызов):** используется для выполнения внутренних вызовов или ответа на них.
- 4 **FWD/DND (Постоянная переадресация вызовов/режим "Не беспокоить"):** используется для постоянной переадресации вызовов или перехода в режим "Не беспокоить".
- 5 **FLASH/RECALL (Сигнал "флэш"/повторный вызов):** используется для разведения текущего вызова и выполнения нового вызова при поднятой трубке.
- 6 **AUTO ANS (Автоматический ответ):** используется для ответа на входящий вызов в режиме громкой связи.
- 7 **AUTO DIAL/STORE (Автоматический набор/сохранение):** используется для набора номера из справочника или сохранения изменений в программировании.
- 8 **TRANSFER (Переадресация вызова):** используется для переадресации вызова другому абоненту.
- 9 **REDIAL (Повторный набор):** используется для повторного набора номера.
- 10 **HOLD (Удержание):** используется для помещения вызова на удержание.
- 11 **SP-PHONE (Спикерфон):** используется для работы в режиме громкой связи.
- 12 **Кнопка навигации:** используется для регулирования громкости, контрастности дисплея или выбора требуемых опций какой-либо функции.
- 13 **Кнопка с назначаемой функцией (PF):** используется как кнопка набора номера одним нажатием (требуется назначение кнопки). (Только для KX-T7735)
- 14 **Кнопка внешней (CO) линии с назначаемой функцией:** используется для выполнения внешнего вызова или ответа на него. Нажатие этой кнопки обеспечивает автоматическое занятие любой свободной внешней линии. (Эта кнопка должна быть назначена.) Кроме того, этой кнопке могут быть назначены любые требуемые функции. (Эта кнопка должна быть назначена.)
- 15 **PAUSE (Пауза):** используется для вставки паузы при наборе номера.
- 16 **MESSAGE (Сообщение):** используется для оставления индикации ожидающего сообщения или обратного вызова абонента, оставившего это сообщение.
- 17 **Индикатор сообщения/звонка:** индикатор сообщения/звонка предоставляет визуальную индикацию поступления сообщения или вызова.
 - При поступлении вызова этот индикатор мигает в соответствии с шаблоном вызывного сигнала. Если для абонента было оставлено сообщение, этот индикатор горит непрерывно.
 - Если в качестве шаблона вызывного сигнала в АТС установлен шаблон "Одиночный" (медленное мигание), "Двойной" (мигание в среднем темпе) или "Тройной" (быстрое мигание), индикатор мигает.
 - При использовании в УАТС других шаблонов вызывного сигнала индикатор может не мигать (например, "Короткий двойной", "Тональный сигнал оповещения об ожидающем вызове 1").

Примечание:

Вы можете определить дату изготовления по серийному номеру, который указан на ярлыке изделия:

Серийный номер: X X xxxxxxxx

1-ая цифра: год (последняя цифра номера года)
 6-2006, 7-2007, 8-2008, ...
 2-ая цифра: месяц (в алфавитном порядке)
 А-Январь, В-Февраль, ... L-Декабрь

Расположение органов управления

◆◆ KX-T7740

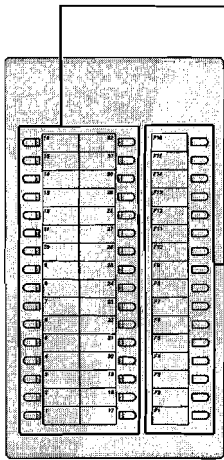

Кнопки прямого доступа к терминалу с индикатором занятой линии (BLF):

Для вызова внутреннего абонента просто нажмите кнопку прямого доступа к терминалу.

Эти кнопки также могут быть назначены как кнопки набора номера одним нажатием. Индикатор занятой линии показывает текущее состояние соответствующей внутренней линии.

Функциональные клавиши:

После программирования этих кнопок они могут использоваться для доступа к различным функциям путем нажатия одной кнопки.

Для получения информации о программировании см. руководство пользователя по основному блоку.

Исходные установки для KX-T7730/KX-T7735

◆ Уровень громкости громкоговорителя*

При положенной трубке или во время разговора



Нажмите кнопку **SP-PHONE**.



Нажмите кнопку **Вверх** или **Вниз**.

◆ Громкость звонка/Подсветка

При положенной трубке или поступлении вызова

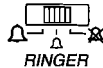

Установите переключатель **RINGER (Звонок)** в положение, соответствующее требуемому уровню громкости (**громко/тихо/отключено**).

◆ Уровень громкости телефонной трубки/гарнитуры*

При разговоре с помощью телефонной трубки или гарнитуры



Нажмите кнопку **Вверх** или **Вниз**.

◆ Контрастность дисплея*

При положенной трубке или поступлении вызова



Нажмите кнопку **Влево** или **Вправо**.



Установите переключатель **BACKLIGHT (Подсветка)** в положение, соответствующее требуемому уровню подсветки.

Положение переключателя "BACKLIGHT"	2	1	0
Подсветка ЖКД	ЯРКО	БЛЕДНО	ВЫКЛЮЧЕНО

* Вышеприведенные установки могут быть сброшены к установкам по умолчанию при отсоединении телефонного шнура или отключении питания основного блока.

Подключение

◆◆ KX-T7730/KX-T7735

Телефонный шнур (в комплекте поставки)

К основному блоку (TO MAIN UNIT/ PABX)

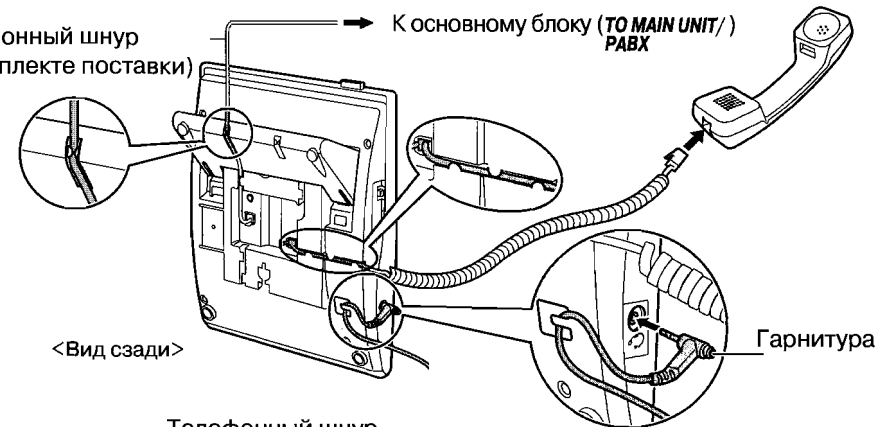

<Вид сзади>

◆◆ KX-T7740

Телефонный шнур (в комплекте поставки)

К основному блоку

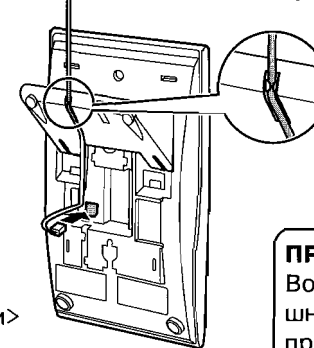

<Вид сзади>

ПРЕДОСТЕРЕЖЕНИЕ

Во избежание повреждения разъема шнур следует уложить в предназначенные для него выемки.

Используйте прилагаемую планку и винты.

